

©All rights reserved

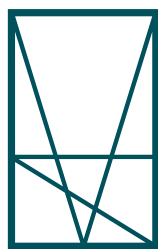

REVERBERO



Con *Organic Waves* ha creato una nutrita collezione di lampade da tavolo realizzate con lume ceramico e paralume in tessuto.

Ciò consente di offrire ai propri clienti l'opportunità di bilanciare e armonizzare le proposte di arredamento moderno: il ritorno alla matericità restituisce l'espressione dell'impronta umana attraverso la combinazione di design, innovazione, artigianato e materiali.

L'artigianato italiano funge in questo caso da catalizzatore, riuscendo ad esprimere materialmente l'atto creativo.



Il mercato dell'arredamento d'interni, negli ultimi decenni, ha subito una forte evoluzione verso forme lineari di grande sobrietà e minimalismo.

Non ha fatto eccezione il settore dell'illuminazione, che ha proposto un ridimensionamento fisico del corpo illuminante fino a diventare un fascio luminoso che arreda, indirettamente, mettendo in luce le linee architettoniche. In questo contesto Reverbero si è posta una sfida: innovare e rivisitare i materiali tradizionali, specialmente quelli di origine naturale.



Una piccola sfumatura, una nuance di colore, ci aiutano a liberarci dalla meccanicità per avere piena capacità espressiva. Le piccole differenze che possono rivelarsi tra un manufatto e l'altro sono la conferma dell'energia con cui è stata plasmata la materia.

Con le lampade Reverbero la perfezione non è rappresentata dalla sistematica ripetizione del medesimo esemplare, ma dalla condivisione di saperi che si lasciano attraversare dalle mani per offrirne una sintesi che aspira alla bellezza.



Per questa Collezione abbiamo esplorato modi nuovi di dare vita a prodotti artigianali.

Reverbero ha infuso nei processi tradizionali la possibilità di generare qualcosa di inedito, ma riconoscibile, identitario e comune allo stesso tempo.

Infondere il giusto spirito ad un progetto è fondamentale nel processo che ci porta alla meta ed alimenta il desiderio di instaurare un dialogo creativo e sperimentale che abbraccia materie e forme, ancestrale e moderno.

La collezione comprende una serie di lampade decorative create dalla fusione di competenze che mirano a valorizzare le tecniche artigianali.

La filosofia di fondo si traduce in composizioni studiate con eleganza: dalla scelta dei materiali alla cura dei dettagli, l'effetto è quello di un oggetto nuovo, in grado di regalarci momenti di relax e farci sentire coccolati anche nel salotto di casa, sempre circondati da una sensazione di ritorno alla natura.

L'uomo ha sempre utilizzato la tecnologia disponibile per creare attrezzi ed utensili, ed alcuni di questi venivano utilizzati nei riti. La nostra missione è quella di creare oggetti che possano aiutarci a creare la giusta atmosfera, a circondarci di bellezza, a creare un rito, (ad esempio durante la lettura di un libro o nella condivisione della nostra giornata con le persone che amiamo) o semplicemente ad arricchire l'ambiente in cui viviamo rendendolo personale.

Ogni lampada, dopo un accurato controllo di qualità, viene provvista di Certificato di Autenticità e Garanzia 100% Made in Italy.

Iron Home



L'ispirazione

La nostra è una sfida ambiziosa: impiegare materiali antichi per approdare a realizzazioni originali.

Se non smettiamo di interrogarci scopriamo quanto abbiamo ancora da esplorare. Questa è a nostro avviso la vera innovazione.

Il progetto *Organic Waves* è partito da un interrogativo: è possibile lasciarci ancora affascinare dalle forme che la natura ci offre e, ispirandoci ad esse, riuscire ad infondere in un prodotto quella bellezza che riesce ad incantarci ogni volta?

Il nome della collezione spiega quale sia la fonte di ispirazione: le forme archetipe, come i riflessi di un tramonto, le ripetizioni geometriche ricorrenti in natura; queste sono fonte di emozioni e lasciano spazio alla contemplazione della bellezza.

L'uso di materiali tradizionali come la ceramica e i tessuti, che hanno accompagnato il percorso della nostra

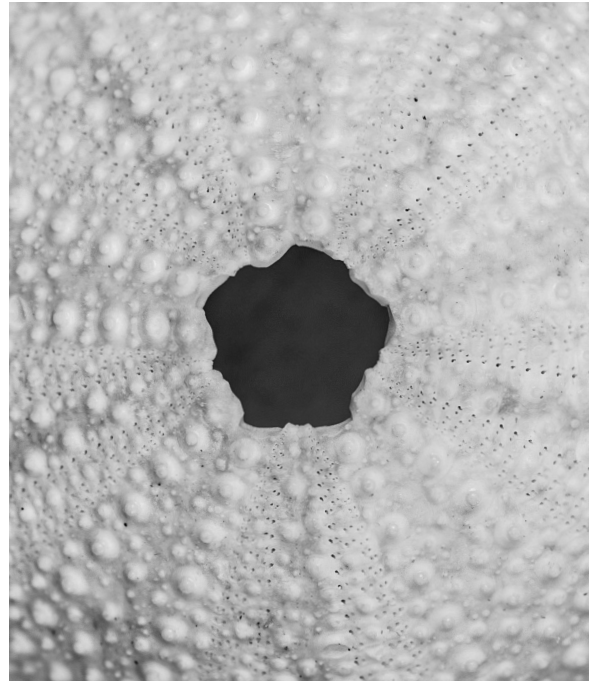

specie sulla terra, sono stati plasmati grazie alla capacità identitaria del design italiano, coinvolgendo giovani designer di prodotto.

La luce ha giocato sempre un ruolo chiave negli spazi abitativi. La sfida di conferire un ruolo di arredamento ai corpi illuminanti è uno spazio creativo amato dai progettisti.

In questo caso la luce e la forma hanno giocato un ruolo fondamentale nella fase ideativa della collezione. La luce è intangibile ed invisibile, ma rende visibile ciò che si è già rivelato in forma. La forma ha tratto ispirazione dalle incessanti combinazioni della natura, le stesse che lasciano stupiti i bambini ad ogni scoperta.

Questo ballo continuo tra luce e forma che ha ispirato il progetto lo si ritrova nei nostri prodotti, come una fotografia che è in grado di ritrarre il processo di creazione.

In questo senso abbiamo voluto guardare al mondo con gli occhi dei bambini, per stupirci, per farci coinvolgere e giocare con quello che le onde sulla riva portano davanti ai nostri occhi. Abbiamo quindi giocato a scomporre e ricomporre, lasciandoci ispirare dalla passione per la natura.



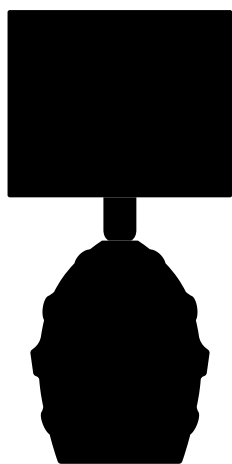

ACCENTO
La libera creatività di Gea

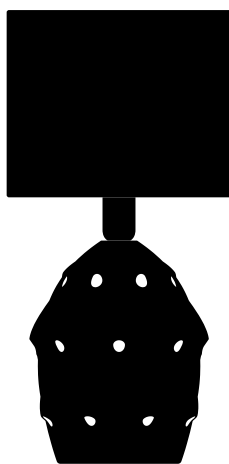

RESPIRO
Follia istintuale della forma

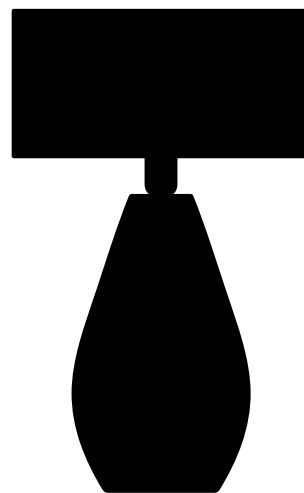

ACQUA
Eleganza ed esclusività

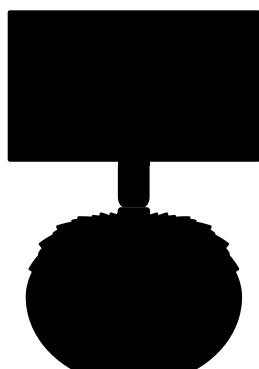

DALIDA
L'estemporaneità floreale

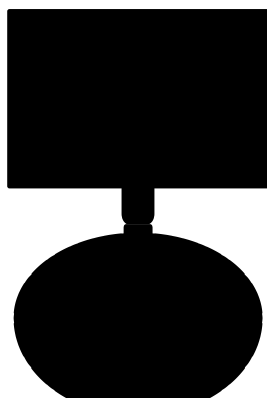

ARABESQUE
Poetica della geometricità organica

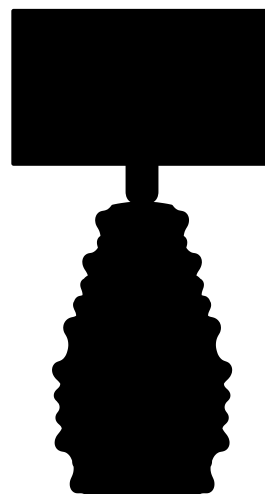

MOVIMENTO
Geometria che crea un movimento

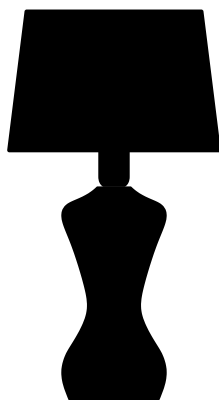

SONATA
Sinuosa ed espressiva sensualità





ACCENTO

Forma ed immagine, armonia e rappresentazione.

Accento è una danza di scomposizione e ricomposizione che ricorda la scultura cubista.

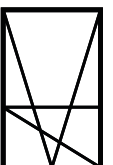

LUMI - colorazioni disponibili *

 Verde (Lucido COD. LD1FL06)

 Avorio (Matte COD. LD1FL07)

PARALUMI - colorazioni disponibili *

 Verde (Cilindrico COD. P66251FP07)

 Panna (Cilindrico COD. P66251FP02)

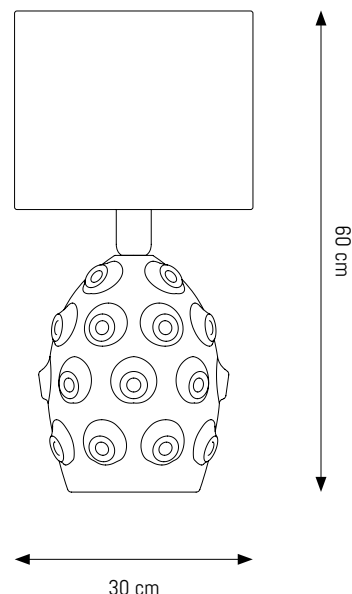

* Invitiamo a consultare il sito per visionare le foto delle colorazioni

Misure lume	_____	ø 30 - h 35 cm
Misure paralume	_____	ø 30 - h 25 cm
Peso complessivo	_____	2.3 Kg
Materiali principali	_____	Ceramica, stoffa, metallo
Colori lumi	_____	Verde Salicornia, Avorio Lunare
Colori paralumi	_____	Verde Polpa Avocado, Bianco Panna
Cavo di alimentazione	_____	Tripolare con PVC trasparente
Attacco lampada	_____	Singolo E27
Max Watt	_____	60W 230V/50Hz
Lampada consigliata	_____	LED 7 - 11W 4000 °K
Classe di isolamento	_____	CL I
Certificazioni	_____	CE - 2014/35/UE - 2011/65/UE
Grado IP	_____	IP20

Progettato e realizzato in Italia
Design by *Ganzo Design Studio*®

ORGANIC WAVES COLLECTION©
Patent: 8.742.241-0001



MADE IN ITALY



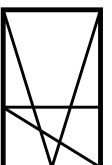

RESPIRO

E' possibile esprimere la propria natura ed essere in perfetta armonia con ciò che ci circonda? Respiro in questo senso potrebbe essere la risposta. La scansione del tempo è lasciata completamente al ritmo che ci accompagna per tutta la vita.



LUMI - colorazioni disponibili *

 Verde (Lucido COD. LE1FL06)

 Avorio (Matte COD. LE1FL07)

PARALUMI - colorazioni disponibili *

 Verde (Cilindrico COD. P66251FP07)

 Panna (Cilindrico COD. P66251FP02)

* Invitiamo a consultare il sito per visionare le foto delle colorazioni

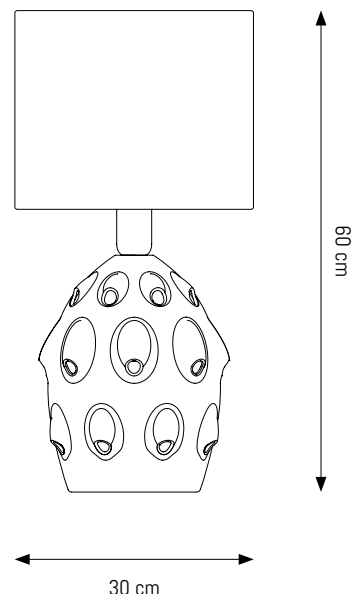

Misure lume	_____	ø 30 - h 35 cm
Misure paralume	_____	ø 30 - h 25 cm
Peso complessivo	_____	2.3 Kg
Materiali principali	_____	Ceramica, stoffa, metallo
Colori lumi	_____	Verde Salicornia, Avorio Lunare
Colori paralumi	_____	Verde Polpa Avocado, Bianco Panna
Cavo di alimentazione	_____	Tripolare con PVC trasparente
Attacco lampada	_____	Singolo E27
Max Watt	_____	60W 230V/50Hz
Lampada consigliata	_____	LED 7 - 11W 4000 °K
Classe di isolamento	_____	CL I
Certificazioni	_____	CE - 2014/35/UE - 2011/65/UE
Grado IP	_____	IP20

Progettato e realizzato in Italia
Design by *Ganzo Design Studio*®

ORGANIC WAVES COLLECTION©
Patent: 8.742.241-0006



MADE IN ITALY





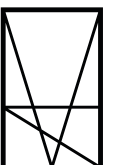

ARABESQUE



Interpretare e reinterpretare, espressione di forme geometriche che colgono l'essenza delle forme organiche. Arabesque è una idea che si lascia contaminare per essere in perfetta armonia con tutto ciò che la circonda.



LUMI - colorazioni disponibili *

-  Rosa (Craquelure COD. LB1FL01)
-  Rosso (Craquelure COD. LB1FL02)

PARALUMI - colorazioni disponibili *

-  Bianco (Cilindrico COD. P77242FP01)
-  Panna (Cilindrico COD. P77242FP02)
-  Bordeaux (Cilindrico COD. P77242FP04)

* Invitiamo a consultare il sito per visionare le foto delle colorazioni

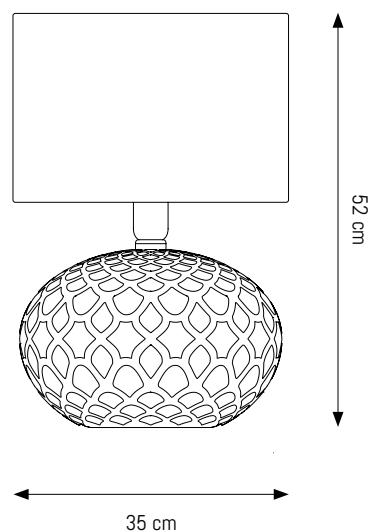

Misure lume	_____	ø 35 - h 28 cm
Misure paralume	_____	ø 35 - h 24 cm
Peso complessivo	_____	2.3 Kg
Materiali principali	_____	Ceramica, stoffa, metallo
Colori lumi	_____	Rosa Pallido, Rosso Sinope
Colori paralumi	_____	Bianco Polare, Bianco Panna, Bordeaux
Cavo di alimentazione	_____	Tripolare con PVC trasparente
Attacco lampada	_____	Singolo E27
Max Watt	_____	60W 230V/50Hz
Lampada consigliata	_____	LED 7 - 11W 4000 °K
Classe di isolamento	_____	CL I
Certificazioni	_____	CE - 2014/35/UE - 2011/65/UE
Grado IP	_____	IP20

Progettato e realizzato in Italia
Design by *Ganzo Design Studio*®

ORGANIC WAVES COLLECTION©
Patent: 8.742.241-0003

MADE IN ITALY







DALIDA

Creatività ed incessante opera di riproposizione originale.

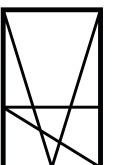

Dalida è un movimento continuo di forme che come le onde del mare, ognuna diversa, giocano con un petalo alla ricerca del movimento armonico perfetto.



LUMI - colorazioni disponibili *

-  Rosa (Craquelure COD. LA1FL01)
-  Rosso (Craquelure COD. LA1FL02)

PARALUMI - colorazioni disponibili *

-  Bianco (Cilindrico COD. P77210FP01)
-  Panna (Cilindrico COD. P77210FP02)
-  Bordeaux (Cilindrico COD. P77210FP04)

* Invitiamo a consultare il sito per visionare le foto delle colorazioni

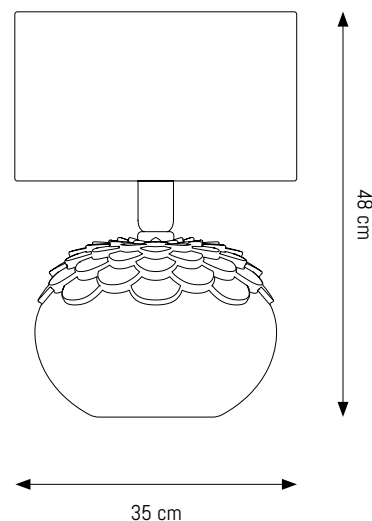

Misure lume	_____	ø 30 - h 27 cm
Misure paralume	_____	ø 35 - h 21 cm
Peso complessivo	_____	2.6 Kg
Materiali principali	_____	Ceramica, stoffa, metallo
Colori lumi	_____	Rosa Pallido, Rosso Sinope
Colori paralumi	_____	Bianco Polare, Bianco Panna, Bordeaux
Cavo di alimentazione	_____	Tripolare con PVC trasparente
Attacco lampada	_____	Singolo E27
Max Watt	_____	60W 230V/50Hz
Lampada consigliata	_____	LED 7 - 11W 4000 °K
Classe di isolamento	_____	CL I
Certificazioni	_____	CE - 2014/35/UE - 2011/65/UE
Grado IP	_____	IP20

Progettato e realizzato in Italia
Design by *Ganzo Design Studio*®

ORGANIC WAVES COLLECTION©
Patent: 8.742.241-0004

MADE IN ITALY





SONATA

Ricerca dell'essenza della forma.

Sonata è un progetto che suggerisce l'origine ancestrale della vita.

Una attenta selezione di finiture e colori, sottolineano il messaggio contenuto nella forma.

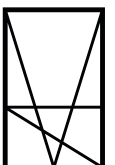

LUMI - colorazioni disponibili *

 Bordeaux (Lucido COD. LC1FL03)

 Cremisi (Lucido COD. LC1FL04)

PARALUMI - colorazioni disponibili *

 Bianco (Conico COD. P65202FP01)

 Nero (Conico COD. P65202FP05)

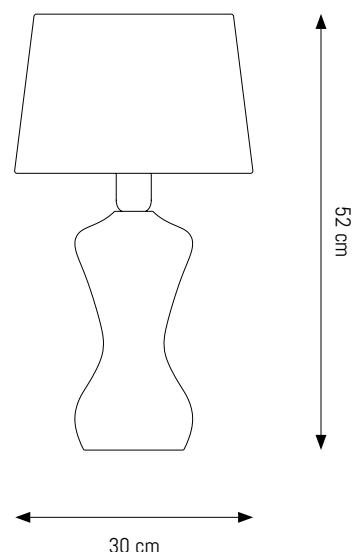

* Invitiamo a consultare il sito per visionare le foto delle colorazioni

Misure lume	_____	ø 15 - h 33 cm
Misure paralume	_____	øinf. 30 øsup. 25 - h 19 cm
Peso complessivo	_____	1.3 Kg
Materiali principali	_____	Ceramica, stoffa, metallo
Colori lumi	_____	Bordeaux Sangria, Cremisi
Colori paralumi	_____	Bianco Polare, Nero Fossile
Cavo di alimentazione	_____	Tripolare con PVC trasparente
Attacco lampada	_____	Singolo E27
Max Watt	_____	60W 230V/50Hz
Lampada consigliata	_____	LED 7 - 11W 4000 °K
Classe di isolamento	_____	CL I
Certificazioni	_____	CE - 2014/35/UE - 2011/65/UE
Grado IP	_____	IP20

Progettato e realizzato in Italia
Design by *Ganzo Design Studio*®

ORGANIC WAVES COLLECTION©
Patent: 8.742.241-0007



MADE IN ITALY



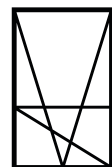

MOVIMENTO

La composizione di elementi geometrici scompare, per offrire alla forma una energia capace di creare l'illusione dell'azione.



LUMI - colorazioni disponibili *

 Grigio (Lucido COD. LG1FL08)

 Oro (Lucido COD. LG1FL10)

PARALUMI - colorazioni disponibili *

 Grigio (Cilindrico COD. P77212FP06)

 Nero (Cilindrico COD. P77212FP05)

* Invitiamo a consultare il sito per visionare le foto delle colorazioni

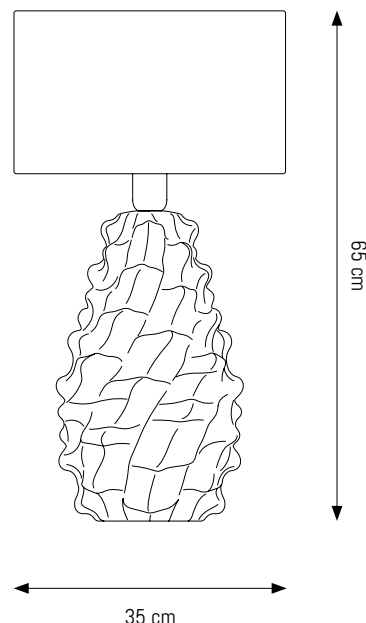

Misure lume	_____	ø 26 - h 44 cm
Misure paralume	_____	ø 35 - h 21 cm
Peso complessivo	_____	2.6 Kg
Materiali principali	_____	Ceramica, stoffa, metallo
Colori lumi	_____	Grigio Nuvola, Oro Bruno
Colori paralumi	_____	Grigio Ancora, Nero Fossile
Cavo di alimentazione	_____	Tripolare con PVC trasparente
Attacco lampada	_____	Singolo E27
Max Watt	_____	60W 230V/50Hz
Lampada consigliata	_____	LED 7 - 11W 4000 °K
Classe di isolamento	_____	CL I
Certificazioni	_____	CE - 2014/35/UE - 2011/65/UE
Grado IP	_____	IP20

Progettato e realizzato in Italia
Design by *Ganzo Design Studio*®

ORGANIC WAVES COLLECTION©
Patent: 8.742.241-0005



MADE IN ITALY



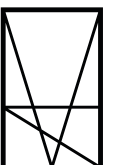

ACQUA

Un elemento, la sfera, espressione della forma perfetta.
Combinata in un pattern che si integra perfettamente nella forma e restituisce un
senso di eleganza ed esclusività.



LUMI - colorazioni disponibili *

 Grigio (Lucido COD. LF1FL08)

 Celeste (Lucido COD. LF1FL09)

PARALUMI - colorazioni disponibili *

 Bianco (Cilindrico COD. P88202FP01)

 Grigio (Cilindrico COD. P88202FP06)

* Invitiamo a consultare il sito per visionare le foto delle colorazioni

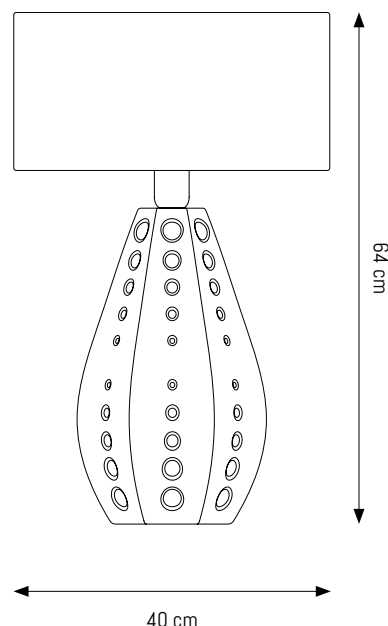

Misure lume	_____	ø 28 - h 44 cm
Misure paralume	_____	ø 40 - h 20 cm
Peso complessivo	_____	2.7 Kg
Materiali principali	_____	Ceramica, stoffa, metallo
Colori lumi	_____	Grigio Nuvola, Celeste Acquamarina
Colori paralumi	_____	Bianco Polare, Grigio Ancora
Cavo di alimentazione	_____	Tripolare con PVC trasparente
Attacco lampada	_____	Singolo E27
Max Watt	_____	60W 230V/50Hz
Lampada consigliata	_____	LED 7 - 11W 4000 °K
Classe di isolamento	_____	CL I
Certificazioni	_____	CE - 2014/35/UE - 2011/65/UE
Grado IP	_____	IP20

Progettato e realizzato in Italia
Design by *Ganzo Design Studio*®

ORGANIC WAVES COLLECTION©
Patent: 8.742.241-0002

MADE IN ITALY



Colorazioni Disponibili

LUMI - colorazioni disponibili *



Avorio L07



Verde L06



Celeste L09



Grigio L08



Oro L10



Rosso L02



Rosa L01



Bordeaux L03



Cremisi L04

PARALUMI - colorazioni disponibili *



Bianco P01



Panna P02



Verde P07



Bordeaux P04



Grigio P06

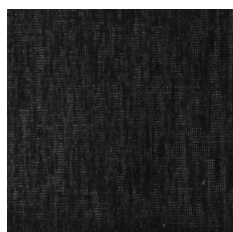

Nero P05

* Invitiamo a consultare il sito per visionare le foto delle colorazioni



Modalità ordine prodotti

Per ordinare uno o più prodotti Reverbero, richiedere maggiori informazioni o chiarimenti, invitiamo a scrivere una e-mail all'indirizzo:
ordini@reverbero.it

Per effettuare un ordine sarà sufficiente:

- . scegliere gli abbinamenti lume - paralume;
- . indicare nel corpo della e-mail i codici riportati nella scheda "Dettagli prodotto" presente sul retro di ogni prodotto qui presentato;
- . indicarne la quantità.

Saremo lieti di rispondere ad ogni vostra richiesta.



Scansiona il QR Code
per accedere al sito

Via Mondo 2/D
40127 - Bologna (BO)
ITALIA

www.reverbero.it

info@reverbero.it

+39 380 6589852

P. IVA IT 03952181208

