

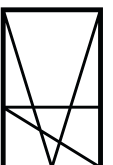



ARABESQUE



Interpretare e reinterpretare, espressione di forme geometriche che colgono l'essenza delle forme organiche. Arabesque è una idea che si lascia contaminare per essere in perfetta armonia con tutto ciò che la circonda.



LUMI - colorazioni disponibili *

-  Rosa (Craquelure COD. LB1FL01)
-  Rosso (Craquelure COD. LB1FL02)

PARALUMI - colorazioni disponibili *

-  Bianco (Cilindrico COD. P77242FP01)
-  Panna (Cilindrico COD. P77242FP02)
-  Bordeaux (Cilindrico COD. P77242FP04)

* Invitiamo a consultare il sito per visionare le foto delle colorazioni

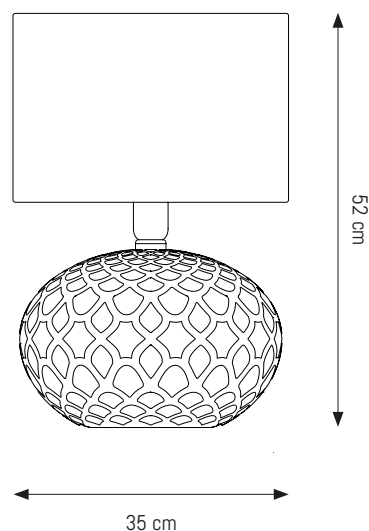

Misure lume	_____	∅ 35 - h 28 cm
Misure paralume	_____	∅ 35 - h 24 cm
Peso complessivo	_____	2.3 Kg
Materiali principali	_____	Ceramica, stoffa, metallo
Colori lumi	_____	Rosa Pallido, Rosso Sinope
Colori paralumi	_____	Bianco Polare, Bianco Panna, Bordeaux
Cavo di alimentazione	_____	Tripolare con PVC trasparente
Attacco lampada	_____	Singolo E27
Max Watt	_____	60W 230V/50Hz
Lampada consigliata	_____	LED 7 - 11W 4000 °K
Classe di isolamento	_____	CL I
Certificazioni	_____	CE - 2014/35/UE - 2011/65/UE
Grado IP	_____	IP20

Progettato e realizzato in Italia
Design by *Ganzo Design Studio*®

ORGANIC WAVES COLLECTION©
Patent: 8.742.241-0003

MADE IN ITALY



Colorazioni Disponibili

LUMI - colorazioni disponibili*



Rosa L01

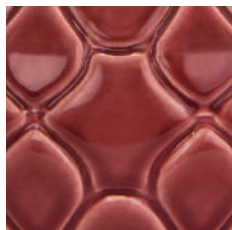

Rosso L02

PARALUMI - colorazioni disponibili*



Bianco P01



Panna P02

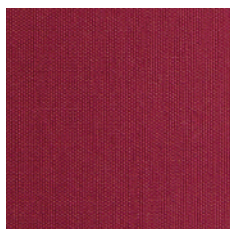

Bordeaux P04

* Invitiamo a consultare il sito per visionare le foto delle colorazioni



Per ordinare uno o più prodotti Reverbero, richiedere maggiori informazioni o chiarimenti, invitiamo a scrivere una e-mail all'indirizzo:
ordini@reverbero.it

Per effettuare un ordine sarà sufficiente:

- . scegliere gli abbinamenti lume - paralume;
- . indicare nel corpo della e-mail i codici riportati nella scheda "Dettagli prodotto" presente sul retro di ogni prodotto qui presentato;
- . indicarne la quantità.

Saremo lieti di rispondere ad ogni vostra richiesta.



Scansiona il QR Code
per accedere al sito